

令和2年度 秋季下越地区大会 入賞者一覧

2020.11.5～7 新潟市秋葉区総合体育館/五泉市総合会館

種 目	優 勝	準 優 勝	三 位	
男子学校対抗戦	県選抜出場	県選抜出場	県選抜出場	
	開志国際高等学校	新発田南高等学校	新発田農業高等学校	村上桜ヶ丘高等学校
女子学校対抗戦	県選抜出場	県選抜出場	県選抜出場	
	開志国際高等学校	村上桜ヶ丘高等学校	新発田南高等学校	新発田中央高等学校
種 目	優 勝	準 優 勝	三 位	
男子個人戦 ダブルス	県選抜出場	県選抜出場	県選抜出場	県選抜出場
	てらうち りん2 寺内 琳2 かどわき れい2 門脇 令2 (開志国際高等学校)	さいとう そうと2 齋藤 颯人2 かわかみ たくみ2 川上 匠2 (新発田南高等学校)	たぐち せいや2 田口 聖也2 ささき しおん2 佐々木 志穂2 (開志国際高等学校)	わたなべ ゆうや2 渡邊 祐也2 まるやま ふうと2 丸山 風都2 (新発田南高等学校)
	五 位	六 位	七 位	八 位
	県選抜出場	県選抜出場		
	おおば せらん 大場 世嵐 みずい ひびき 水井 響己 (開志国際高等学校)	かない かいと 金井 海翔 なんばかいり 難波魁凌 (開志国際高等学校)	かたぎりこうのすけすけ 片桐幸之介 すがわらようた 菅原陽太 (新発田南高等学校)	どい こういちろう 土居 幸一郎 はやの ひろと 隼野 尋人 (開志国際高等学校)
	種 目	優 勝	準 優 勝	三 位
男子個人戦 シングルス	県選抜出場	県選抜出場	県選抜出場	県選抜出場
	かどわき れい2 門脇 令2 (開志国際高等学校)	てらうち りん2 寺内 琳2 (開志国際高等学校)	かわかみ たくみ2 川上 匠2 (新発田南高等学校)	さいとう そうと2 齋藤 颯人2 (新発田南高等学校)
	五 位	六 位	七 位	八 位
	県選抜出場	県選抜出場		
おおば せらん1 大場 世嵐1 (開志国際高等学校)	かない かいと2 金井 海翔2 (開志国際高等学校)	たぐち せいや2 田口 聖也2 (開志国際高等学校)	すがわら ようた 菅原 陽太2 (新発田南高等学校)	
種 目	優 勝	準 優 勝	三 位	
女子個人戦 ダブルス	県選抜出場	県選抜出場	県選抜出場	県選抜出場
	もりもと あゆな2 森本 歩那2 しだ まさき2 志田 真倖2 (開志国際高等学校)	つじい さやか1 辻井 清加1 ひやま あおい1 檜山 蒼彩1 (開志国際高等学校)	たかさき ゆな2 高崎 柚那2 なかた あいな1 中田 亜衣奈1 (開志国際高等学校)	みなみ さやか2 南 沙弥香2 まえた ゆめか2 前田 夢叶2 (新発田中央高等学校)
	五 位	六 位	七 位	八 位
	県選抜出場	県選抜出場		
	ばば ふうか1 馬場 楓果1 さとう みう1 佐藤 珠羽1 (新発田高等学校)	ほんま ひな2 本間 陽奈2 わたなべ かえ1 渡辺 楓永1 (村上桜ヶ丘高等学校)	さとう ふうな2 佐藤 楓菜2 こたべ そら2 小田部 空2 (村上高等学校)	こいずみ そら1 小泉 蒼空1 おおた みゆ1 大田 桜由1 (新発田南高等学校)
	種 目	優 勝	準 優 勝	三 位
女子個人戦 シングルス	県選抜出場	県選抜出場	県選抜出場	県選抜出場
	もりもと あゆな2 森本 歩那2 (開志国際高等学校)	つじい さやか1 辻井 清加1 (開志国際高等学校)	たかさき ゆな2 高崎 柚那2 (開志国際高等学校)	しだ まさき2 志田 真倖2 (開志国際高等学校)
	五 位	六 位	七 位	八 位
	県選抜出場	県選抜出場		
ひやま あおい1 檜山 蒼彩1 (開志国際高等学校)	こいずみ そら1 小泉 蒼空1 (新発田南高等学校)	なかた あいな1 中田 亜衣奈1 (開志国際高等学校)	みなみ さやか2 南 沙弥香2 (新発田中央高等学校)	

令和2年度 秋季下越地区大会（男子学校対抗戦）

令和2年11月7日 新潟市秋葉区総合体育館/五泉市総合会館

男子学校対抗戦 1					
新津高等学校		3 - 0		五泉高等学校	
神田 洸樹	戸部 永遠	2	21-19 17-21 21-16	1	吉田 直矢 中村 総司
佐藤 春音	岡田 真門	2	21-17 21-19	0	石井 司 大平 修
外石 歩輝		2	21- 9 21-11	0	五十嵐 海生
戸部 永遠					中村 総司
佐藤 春音					吉田 直矢

男子学校対抗戦 2					
新津南高等学校		3 - 1		新発田高等学校	
児玉 智弥	三村 竜雅	0	10-21 10-21	2	田中 大和 古川 士
神林 陽向	松澤 和賜	2	21-14 21-18	0	川崎 颯汰 横山 永菜
臼井 滉太		2	21-17 21-15	0	木下 元希
神林 陽向		2	21-15 21-14	0	田中 大和
松澤 和賜					古川 士

男子学校対抗戦 3					
村上桜ヶ丘高等学校		3 - 1		新津工業高等学校	
木村 向斗	三須 綺斗	0	14-21 14-21	2	羽賀 快人 相田 大祐
瀬賀 凌来	水澤 柗佑	2	21-13 21-18	0	水品 昂大 宮田 桂考
上村 波音		2	22-20 21-19	0	安澤 大也
水澤 柗佑		2	21-11 21-13	0	宮田 桂考
瀬賀 凌来					羽賀 快人

男子学校対抗戦 4					
村上高等学校		3 - 0		阿賀黎明高等学校	
鈴木 真心	伊藤 稜真	2	21- 4 21- 8	0	江花 大地 上野 瑠己
松本 歩太	遠山 翔太	2	21-15 21-16	0	清野 朝陽 佐藤 伯
田村 陸		2	21-12 21- 8	0	五十嵐 太河
伊藤 稜真					佐藤 伯
鈴木 真心					清野 朝陽

男子学校対抗戦 5					
新発田中央高等学校		3 - 1		中条高等学校	
渡邊 公平	高橋 慧	2	21- 8 21- 7	0	市橋 空知 渡邊 海翔
増子 琉瞳	吉原 巧	2	27-29 21-15 21-16	1	五十嵐 航平 大串 優人
高橋 輝		1	21-23 21-16 18-21	2	石井 良樹
渡邊 公平		1	17-21 21-15	1	五十嵐 航平
菊池 遥希		2	21- 8 21- 9	0	大串 優人

男子学校対抗戦 6					
開志国際高等学校		3 - 0		新津高等学校	
佐々木 志穂	田口 聖也	2	21- 3 21- 5	0	神田 洸樹 戸部 永遠
金井 海翔	水井 響己	2	21- 6 21- 1	0	佐藤 春音 岡田 真門
大場 世嵐		2	21- 8 21- 0	0	外石 歩輝
金井 海翔					戸部 永遠
佐々木 志穂					岡田 真門

男子学校対抗戦 7					
村上桜ヶ丘高等学校		3 - 1		新津南高等学校	
木村 向斗	三須 綺斗	0	21-23 15-21	2	三村 竜雅 児玉 智弥
瀬賀 凌来	水澤 柗佑	2	19-21 21-17 22-20	1	松澤 和賜 神林 陽向
上村 波音		2	21-13 22-20	0	臼井 滉太
水澤 柗佑		2	21-11 21-10	0	松澤 和賜
瀬賀 凌来					神林 陽向

男子学校対抗戦 8					
新発田農業高等学校		3 - 1		村上高等学校	
宗村 篤	澁谷 怜恩	2	21-15 21-18	0	中村 真喜 遠山 翔太
中川 はる	大坂 茉慶	1	21-18 9-21 19-21	2	伊藤 稜真 松本 歩
水澤 樹		2	21-17 21-13	0	鈴木 真心
宗村 篤		2	21-12 21-14	0	田村 陸
澁谷 怜恩			21-12		伊藤 稜真

令和2年度 秋季下越地区大会（女子学校対抗戦）

令和2年11月7日 新潟市秋葉区総合体育館/五泉市総合会館

女子学校対抗戦 1				
五泉高等学校	3 - 1			村上中等教育学校
木田 みのり 長谷川 綾香	2	15-21 21-15 21-15	1	高橋 りい菜 鈴木 麻友
木伏 愛美 五十嵐 心子	0	7-21 11-21	2	矢部 美空 渡邊 美空
堀江 彩桜	2	21-15 21-15	0	齊藤 美佳
木田 みのり	2	21-10 21-11	0	渡邊 美空
長谷川 綾香				佐藤 結心

女子学校対抗戦 2				
村上高等学校	3 - 0			新津高等学校
佐藤 楓菜 小田部 空	2	21- 2 21- 8	0	樋口 菜々穂 渡邊 莉心
玉木 愛渚 菅井 彩花	2	21- 3 21-13	0	角田 和花奈 吉田 夢姫
渡邊 まつり	2	21- 6 21-10	0	土田 美紅
佐藤 楓菜				角田 和花奈
小田部 空				吉田 夢姫

女子学校対抗戦 3				
新発田農業高等学校	3 - 2			新発田高等学校
前田 美咲 浅野 歩乃果	0	5-21 5-21	2	馬場 楓果 佐藤 珠羽
川瀬 紗矢 坂井 結里奈	2	21-14 21-15	0	齋藤 ころろ 宮澤 夕夏
山田 倅	2	17-21 21-13 24-22	1	細野 弥夜
浅野 歩乃果	0	14-21 7-21	2	馬場 楓果
坂井 結里奈	2	21-16 21- 8	0	佐藤 珠羽

女子学校対抗戦 4				
開志国際高等学校	3 - 0			五泉高等学校
森本 歩那 辻井 清加	2	21- 0 21- 0	0	清野 花 宮地 里菜
高崎 柚那 檜山 蒼彩	2	21- 0 21- 0	0	木伏 愛美 五十嵐 心子
中田 亜衣奈	2	21- 4 21- 4	0	木田 みのり
森本 歩那				清野 花
辻井 清加				堀江 彩桜

女子学校対抗戦 5				
新発田中央高等学校	3 - 1			新発田商業高等学校
前田 夢叶 宮澤 綾乃	0	15-21 16-21	2	百都 里紀 廣井 栞音
南 沙弥香 荘司 麗華	2	21-19 21- 9	0	伊藤 柚衣湖 立川 梨湖
小宮 千智	2	22-20 17-21 21-12	1	石井 花奈
前田 夢叶	2	21-11 21- 3	0	廣井 栞音
南 沙弥香				百都 里紀

女子学校対抗戦 6				
新発田南高等学校	3 - 1			村上高等学校
五十嵐 彩奈 原田 愛心	0	7-21 7-21	2	佐藤 楓菜 小田部 空
小泉 蒼空 大田 桜由	2	21-16 21-15	0	渡邊 まつり 玉木 愛渚
富田 理有	2	21-15 22-20	0	丸山 千乃
小泉 蒼空	2	21-12 21- 7	0	小田部 空
大田 桜由				佐藤 楓菜

女子学校対抗戦 7				
村上桜ヶ丘高等学校	3 - 1			新発田農業高等学校
本間 陽奈 渡辺 楓永	2	21-13 21-12	0	前田 美咲 浅野 歩乃果
小池 悠奈 佐藤 彩音	0	13-21 16-21	2	坂井 結里奈 川瀬 紗矢
伊藤 丹香	2	21-14 16-21 21-11	1	山田 倅
渡辺 楓永	2	21- 6 21- 7	0	川瀬 紗矢
本間 陽奈				前田 美咲

女子学校対抗戦 8				
開志国際高等学校	3 - 0			新発田中央高等学校
森本 歩那 辻井 清加	2	21- 1 21- 2	0	小宮 千智 荘司 麗華
高崎 柚那 檜山 蒼彩	2	21- 1 21- 1	0	宮澤 綾乃 阿部 あゆな
中田 亜衣奈	2	21- 1 21- 3	0	三須 妃雛
辻井 清加				南 沙弥香
森本 歩那				前田 夢叶

令和2年度 秋季下越地区バドミントン大会 (学校対抗戦)

令和2年11月5～7日

男子学校対抗戦

新潟市秋葉区総合体育館/五泉市総合会館

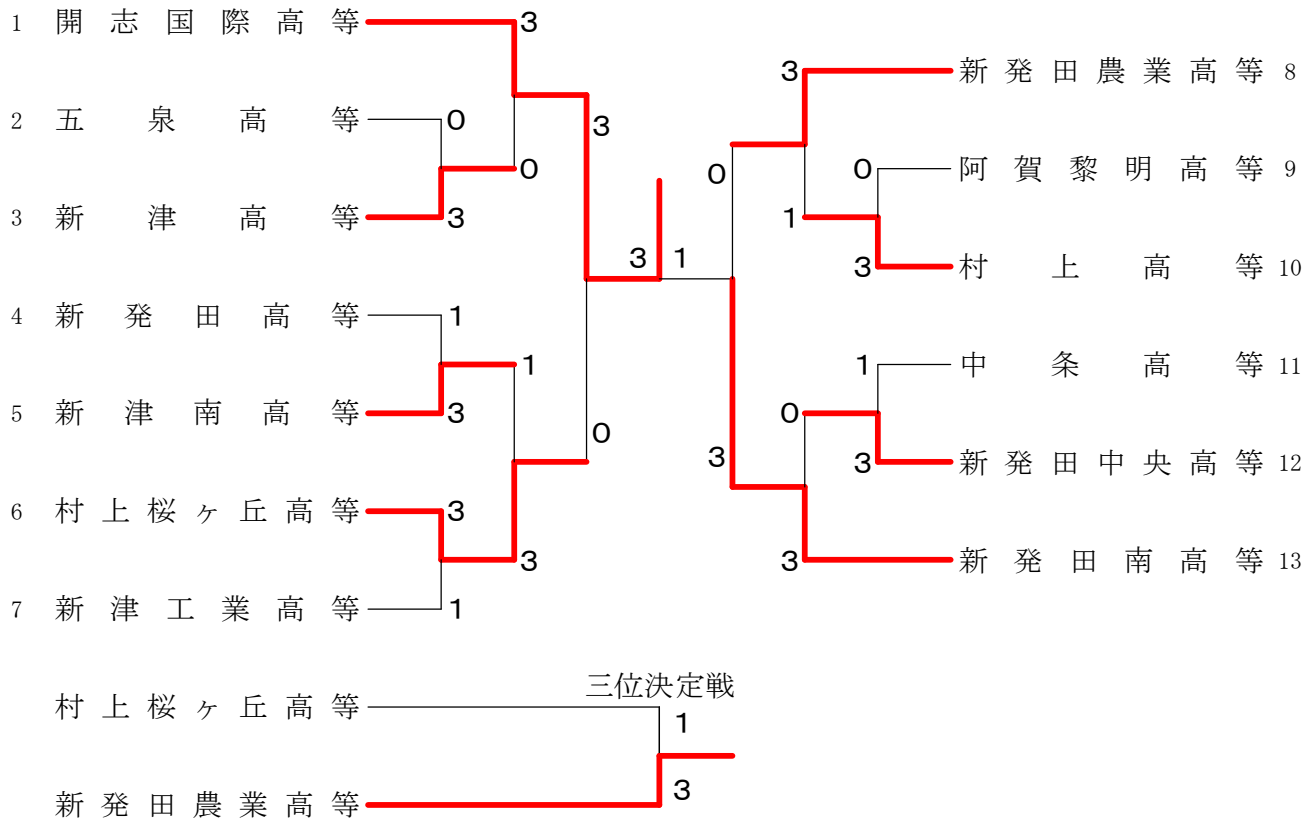

女子学校対抗戦

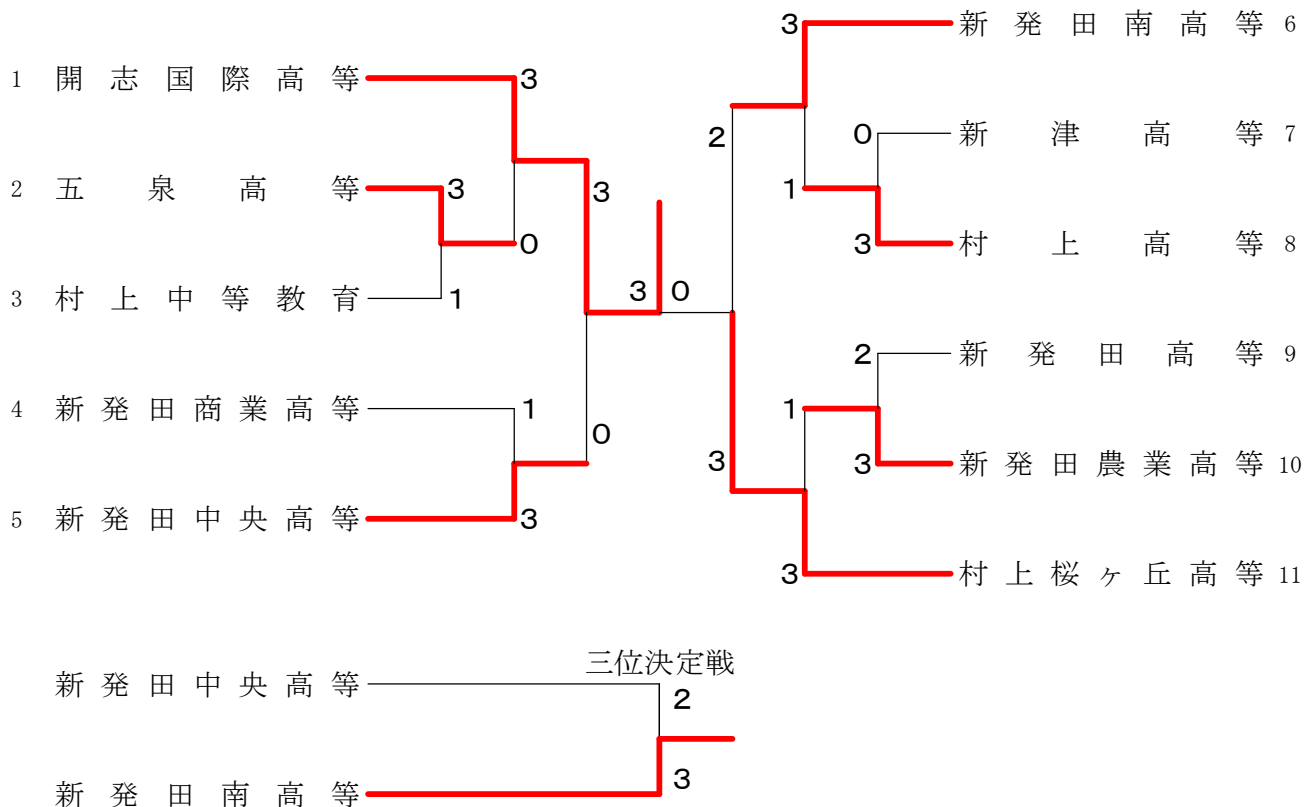

令和2年度 秋季下越地区大会 (個人戦)

令和2年11月5~7日

新潟市秋葉区総合体育館/五泉市総合会館

男子ダブルス

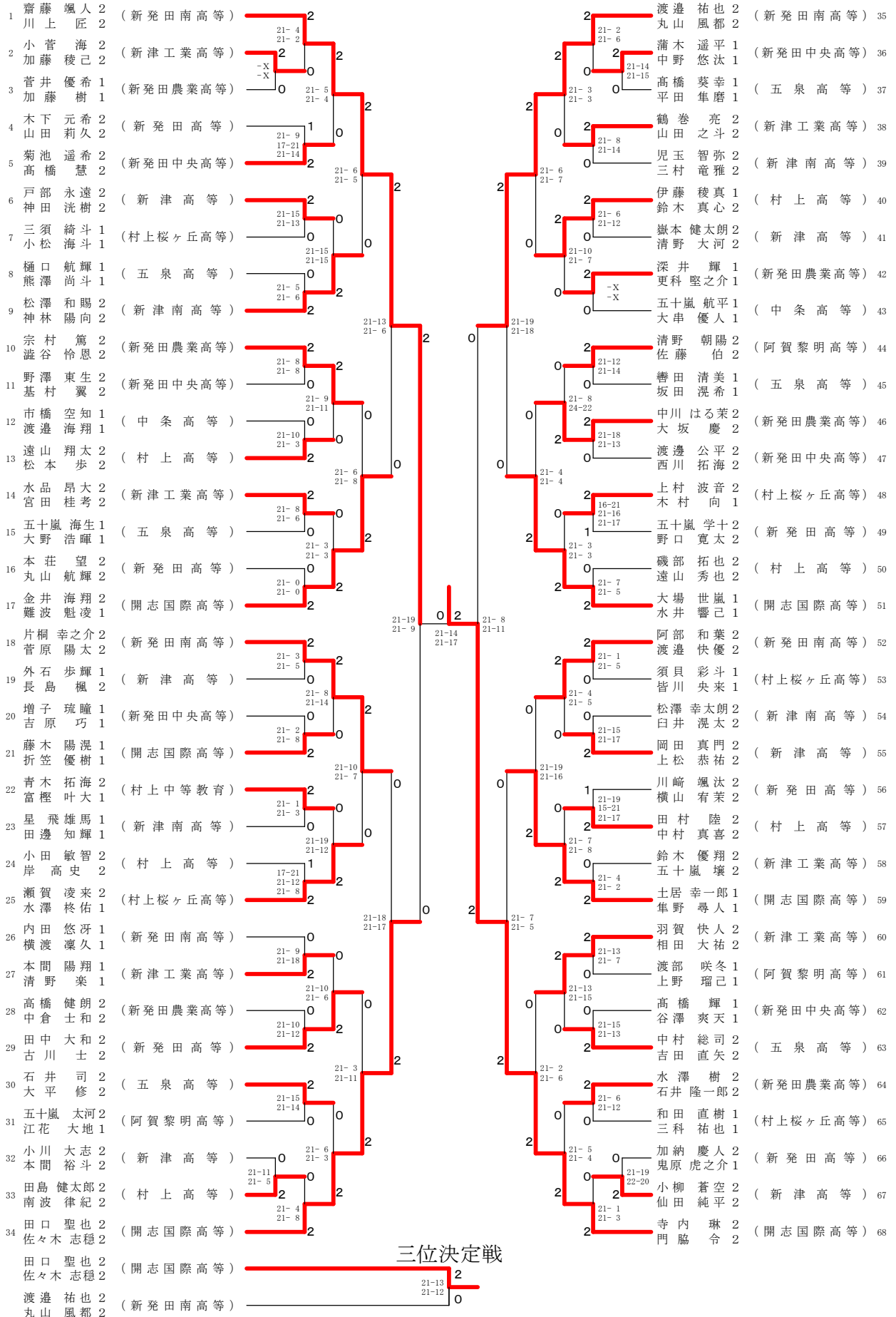

三位決定戦

令和2年度 秋季下越地区大会 (個人戦)

令和2年11月5～7日
新潟市秋葉区総合体育館/五泉市総合会館

男子ダブルス

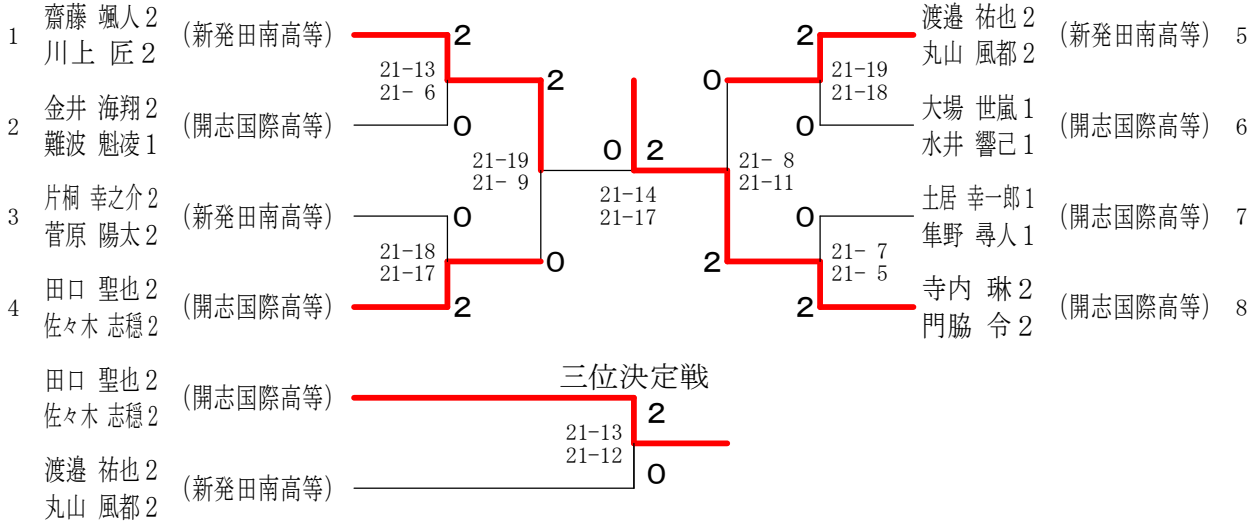

男子ダブルス5位～8位決定戦

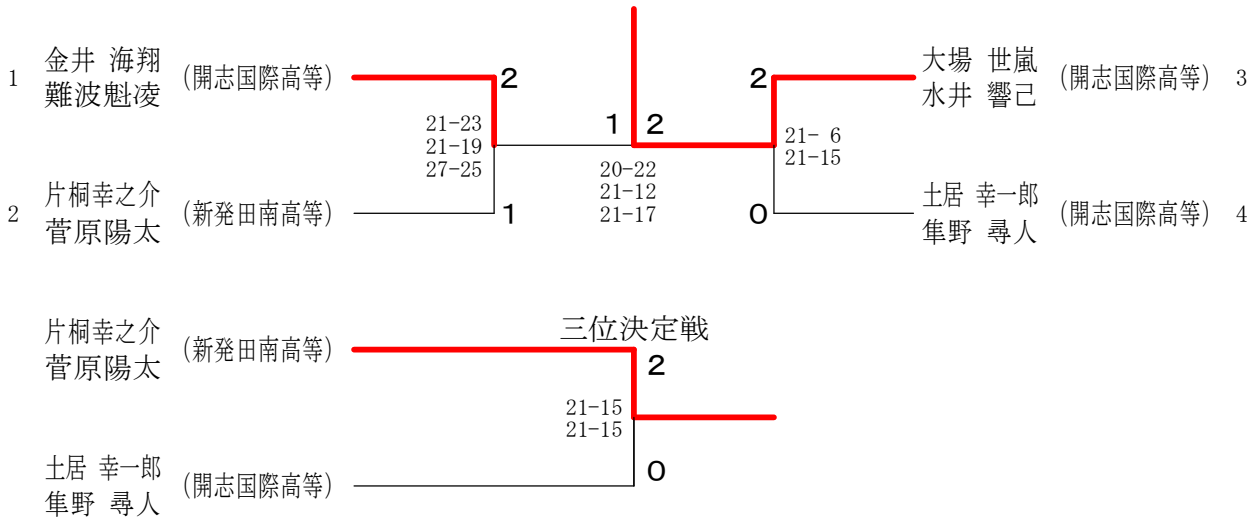

男子ダブルス6位決定戦



令和2年度 秋季下越地区大会（個人戦）

令和2年11月5～7日
新潟市秋葉区総合体育館/五泉市総合会館

男子シングルス

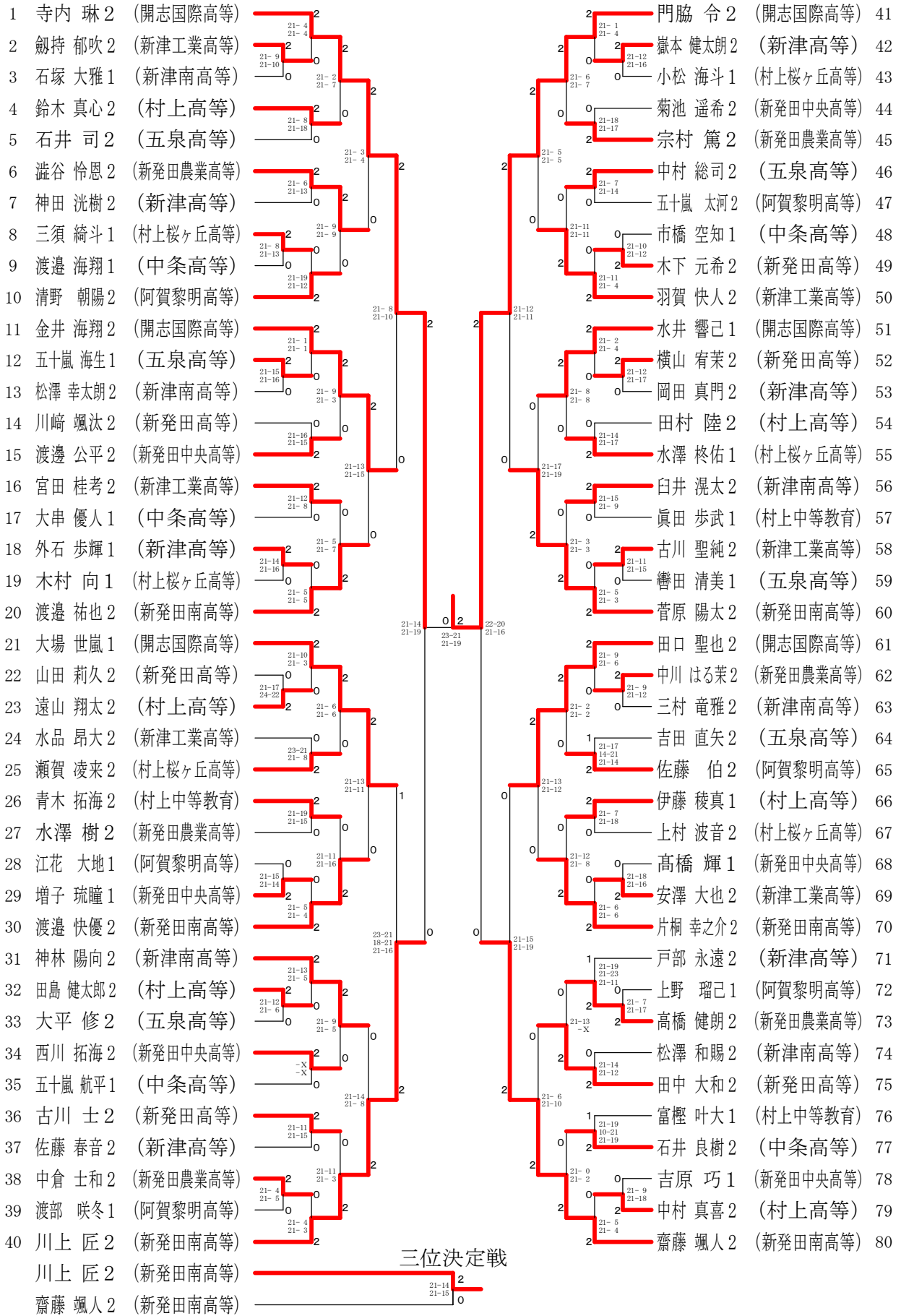

令和2年度 秋季下越地区大会 (個人戦)

令和2年11月5～7日
新潟市秋葉区総合体育館/五泉市総合会館

男子シングルス

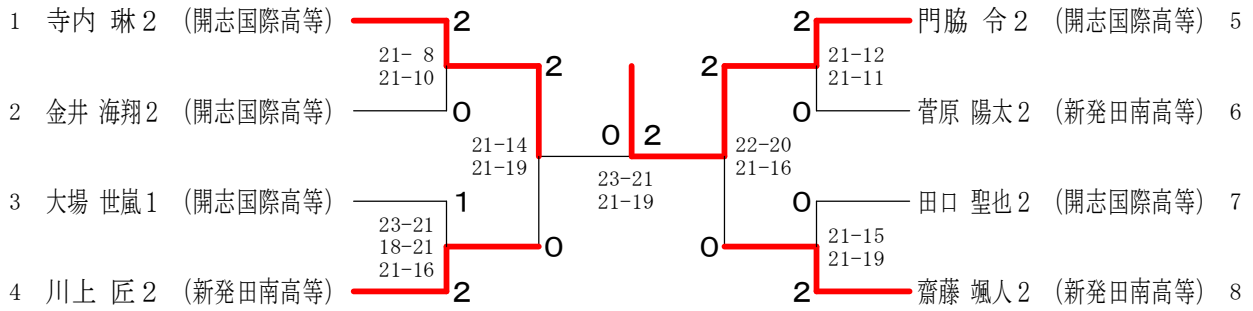

三位決定戦

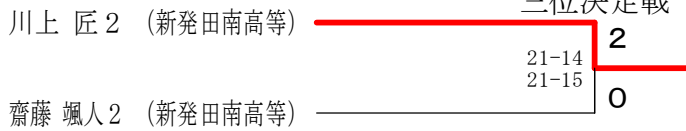

男子シングルス5位～8位決定戦

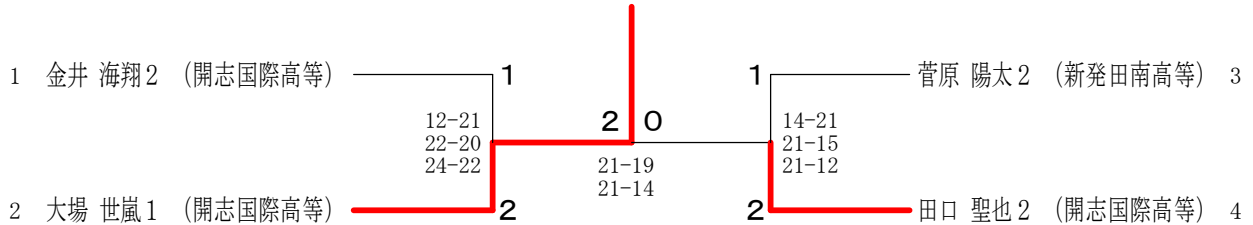

三位決定戦

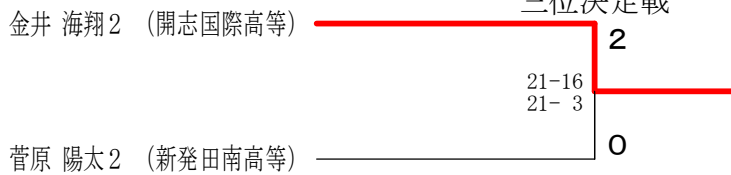

男子シングルス6位決定戦

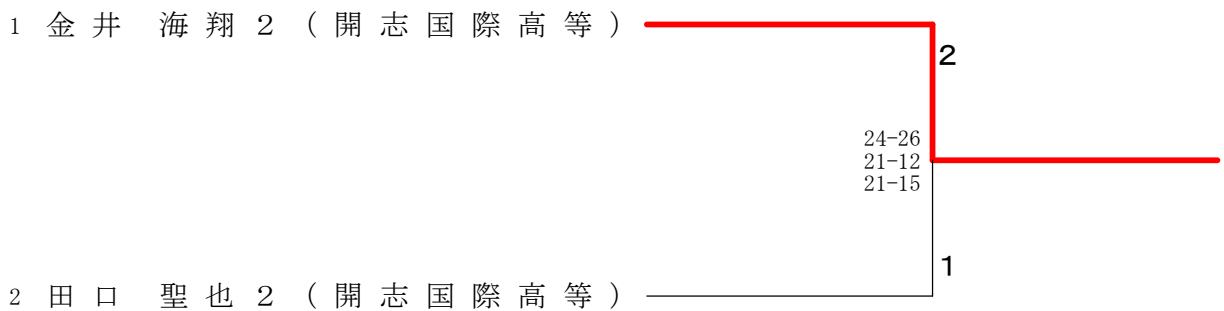

令和2年度 秋季下越地区大会 (個人戦)

令和2年11月5~7日
新潟市秋葉区総合体育館/五泉市総合会館

女子ダブルス

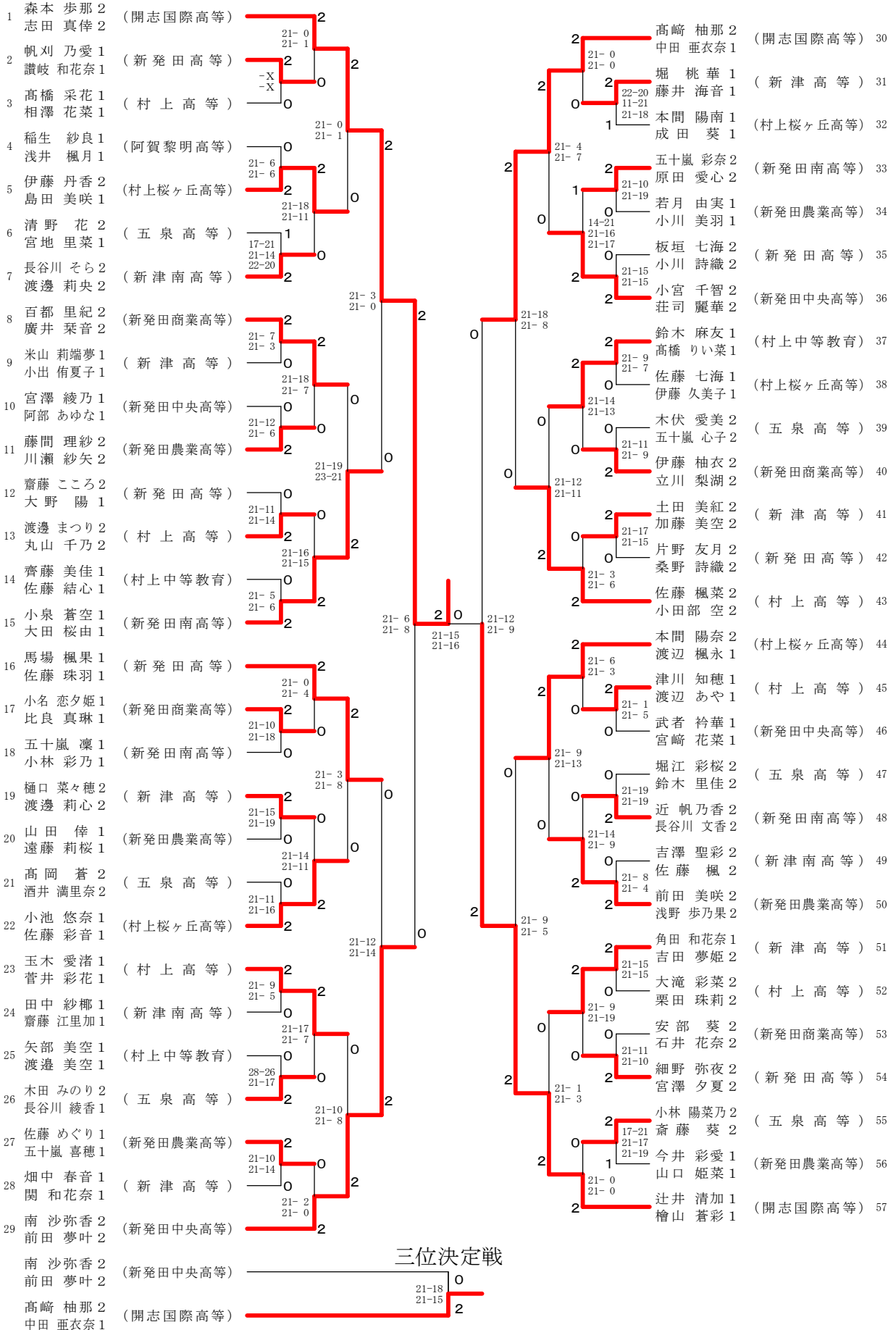

令和2年度 秋季下越地区大会 (個人戦)

令和2年11月5～7日
新潟市秋葉区総合体育館/五泉市総合会館

女子ダブルス

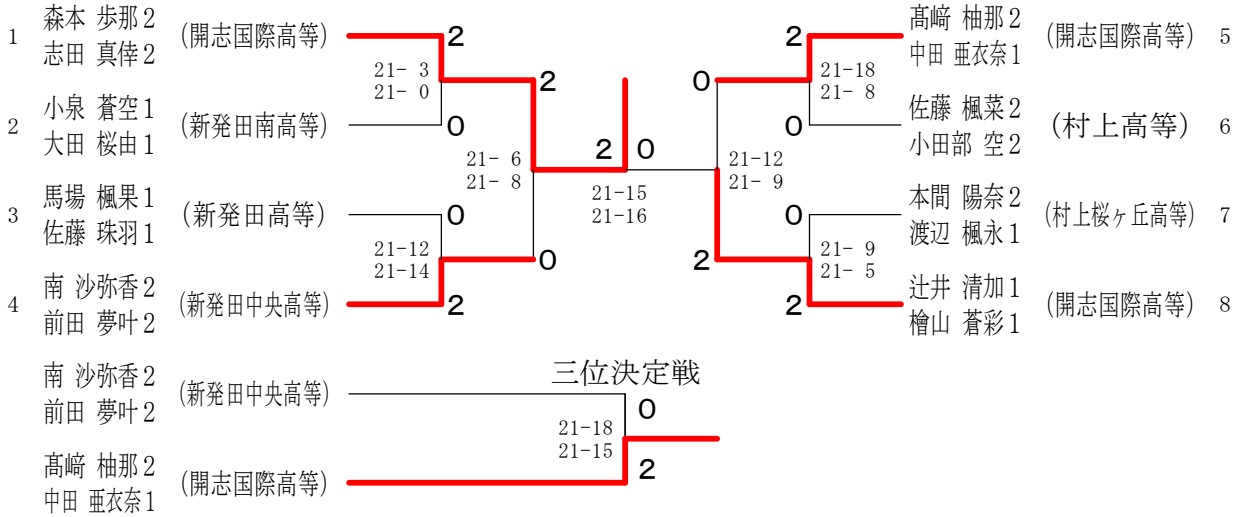

女子ダブルス5位～8位決定戦

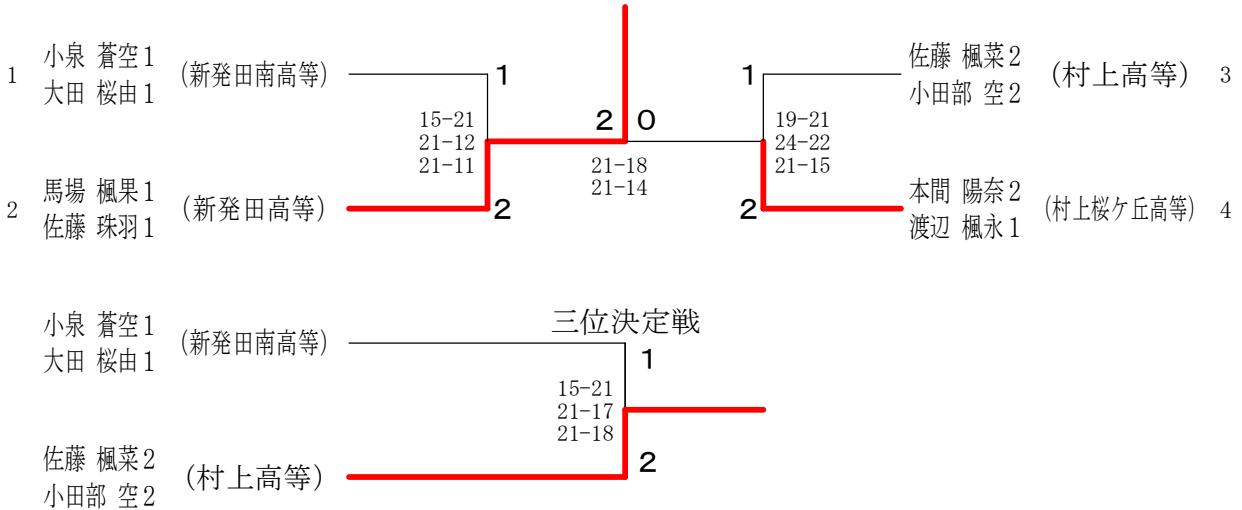

女子ダブルス6位決定戦



令和2年度 秋季下越地区大会 (個人戦)

令和2年11月5~7日
新潟市秋葉区総合体育館/五泉市総合会館

女子シングルス

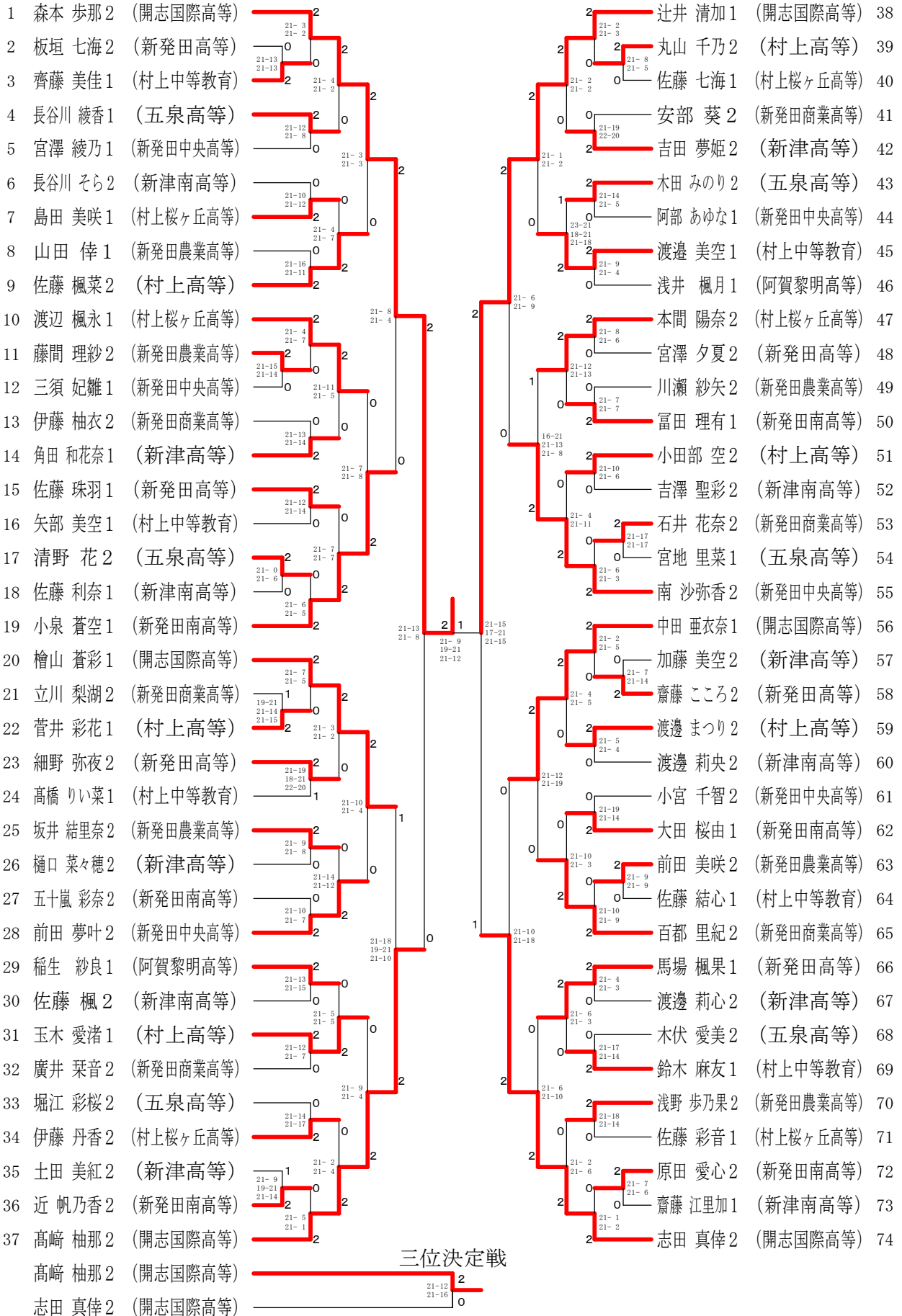

令和2年度 秋季下越地区大会 (個人戦)

令和2年11月5～7日
新潟市秋葉区総合体育館/五泉市総合会館

女子シングルス

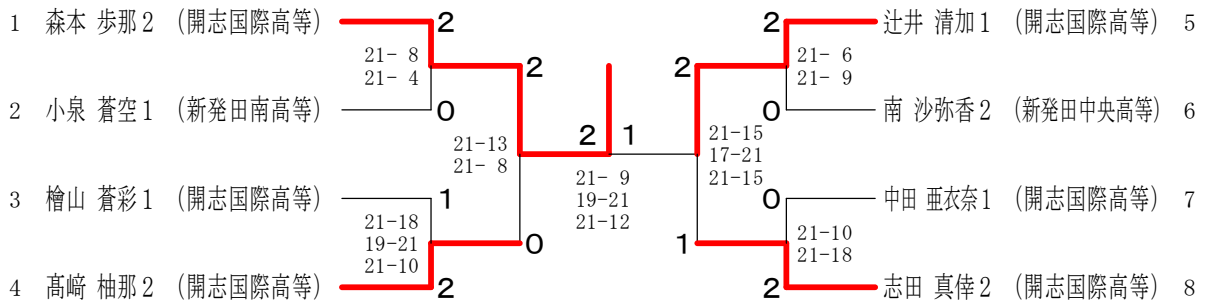

三位決定戦

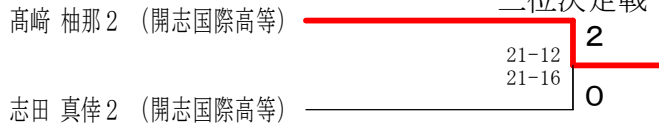

女子シングルス5位～8位決定戦

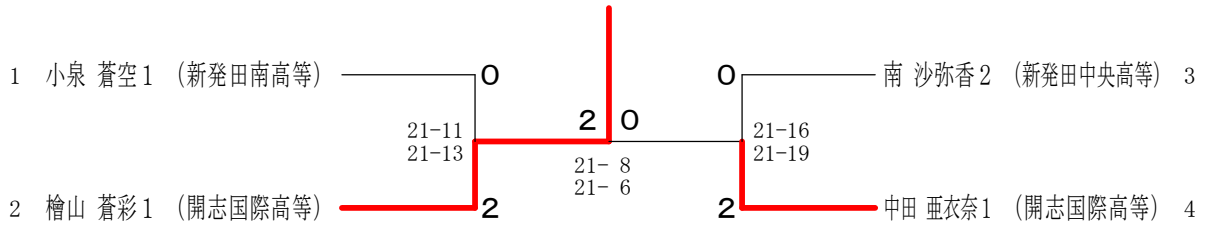

三位決定戦

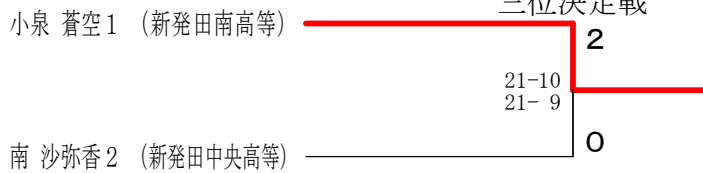

女子シングルス6位決定戦

